

Denna ritning är utestrukt för VårgårdaHus egendom och får ej kopieras föresisas för, eller utlämnas till annan person eller utnyttjas för tillverkning till annan än oss.

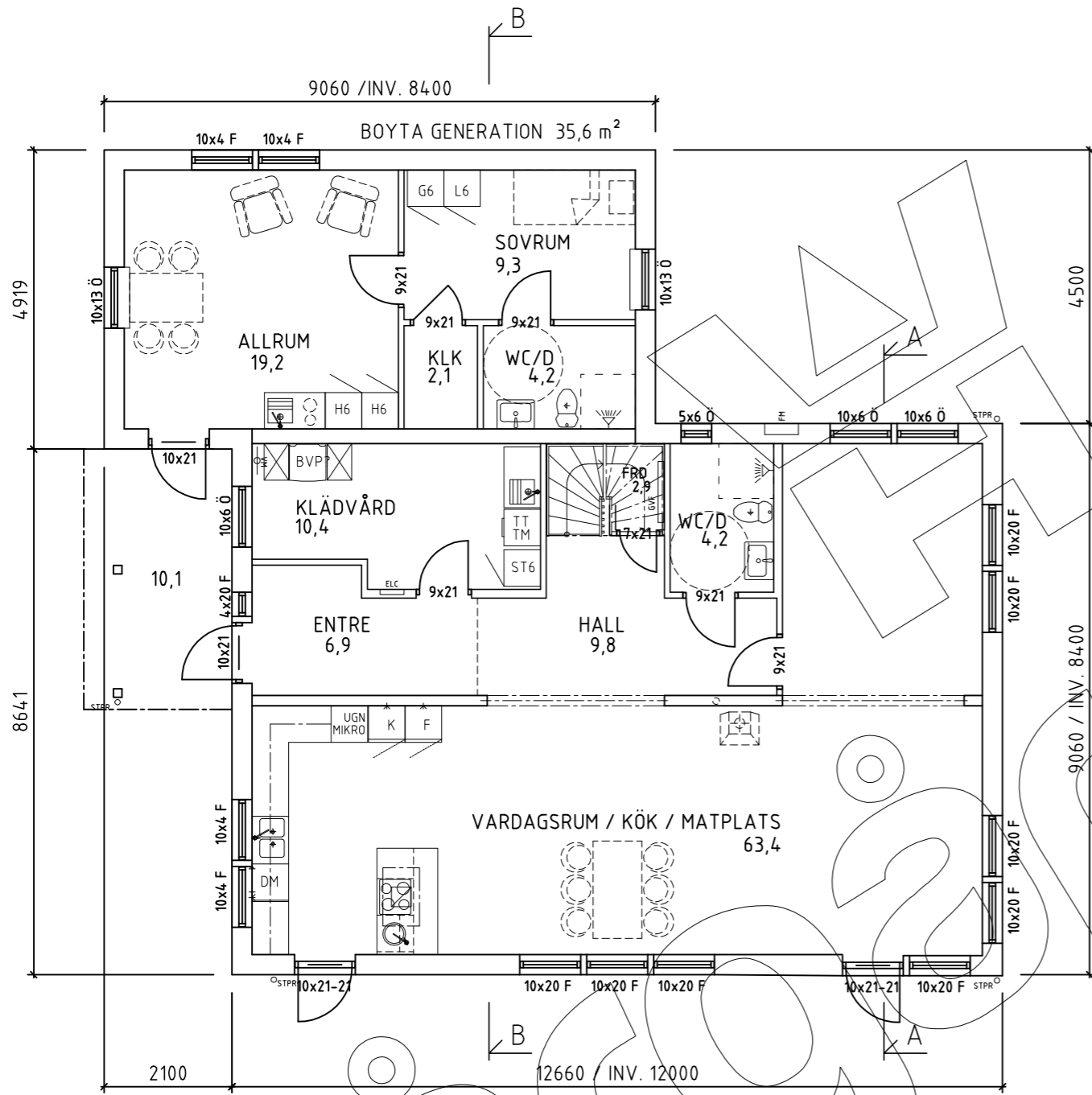

ENTRÉPLAN

BOYTA 100,9 + 35,6 m²
 TOTAL BOYTA 237,4 m²
 BYGGYTA 166,7 m² (VARAV 10,1 m² ENTRETAK)

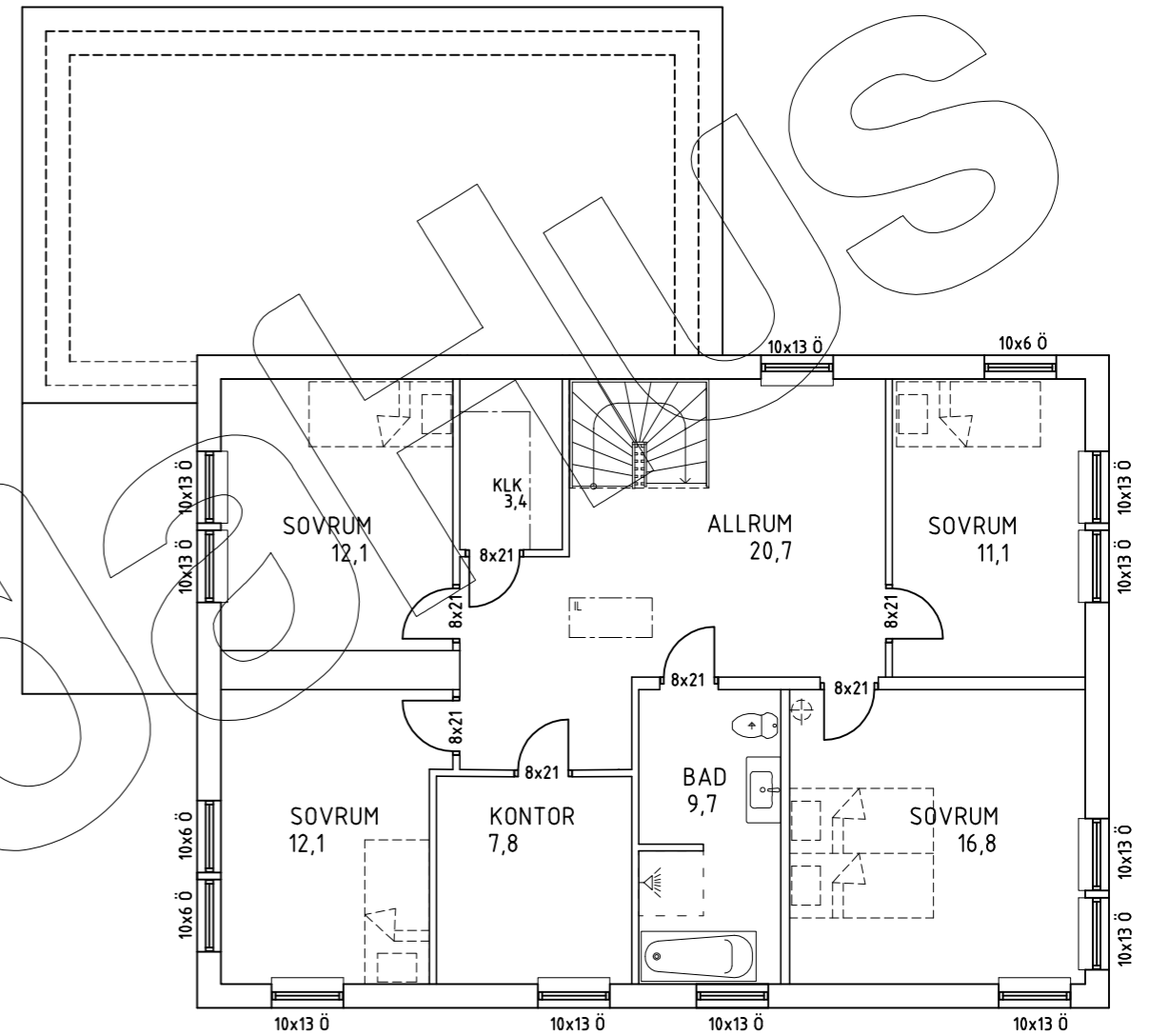
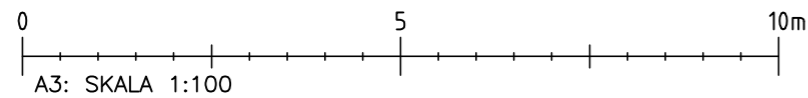

ÖVERPLAN

BOYTA 100,9 m²

- JUSTERINGAR JFR TYPHUS STRÖMSBERG**
- DJUP ÖKAT 0,6 m (INV. 8,4 m)
 - LÅNGD UTÖKAD 0,6 m I VAR GAVEL KÖK/V.RUM (INV. 12,0 m)
 - VIDBYGGT "GENERATIONSBOENDE"
 - JUSTERING FÖNSTER o PLANLÖSNING
 - SADELTAK 14 gr

- Ö = ÖPPNINGSBARA FÖNSTER
- F = FASTA FÖNSTER
- R = RÅGLAS
- FM = FASADMÄTARSKÅP
- ELC = ELCENTRAL
- VM = VATTENMÄTARE
- GVF = GOLVVÄRMEFÖRDELARE
- VUK = VATTENUTKASTARE

- — — — — = BALK I BJÄLKLAG
- — — — — = BALK UNDER BJÄLKLAG
- — — — — = ÖPPNING H=2100
- = ÖPPNING TILL TAK
- = INSPEKTIONSLUCKA

BET	ANT	ÄNDRINGEN AVSER	SIGN	DATUM
FÖRSLAGSRITNING				
<small>BOX 154 447 24 Vårdslåda TEL. 0322-658 450 vargardahus.se</small>				
UPPDRAG NR F45189	RITAD AV HH	HANDLÄGGARE MK		
DATUM 2015-08-05	TYPHUS STRÖMSBERG SPECIAL			
PLANER				
SKALA A1 1:50 A3 1:100	NUMMER 30:11			I BET

Denna ritning är utestående VårgårdaHus egendom och får EJ kopieras förevisas för, eller utlämnas till annan person eller utfnytt jas för tillverkning till annan än oss.

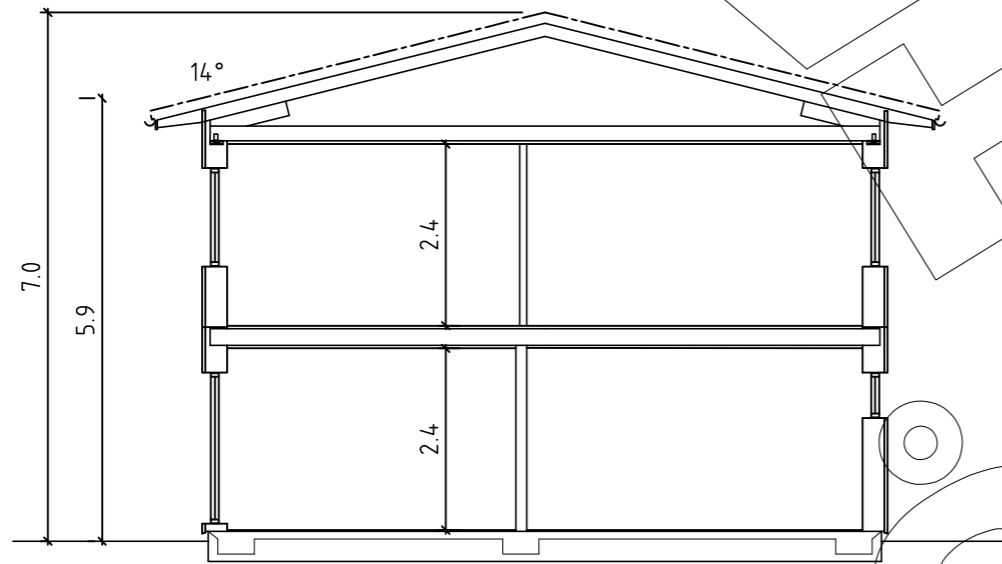

SEKTION A - A

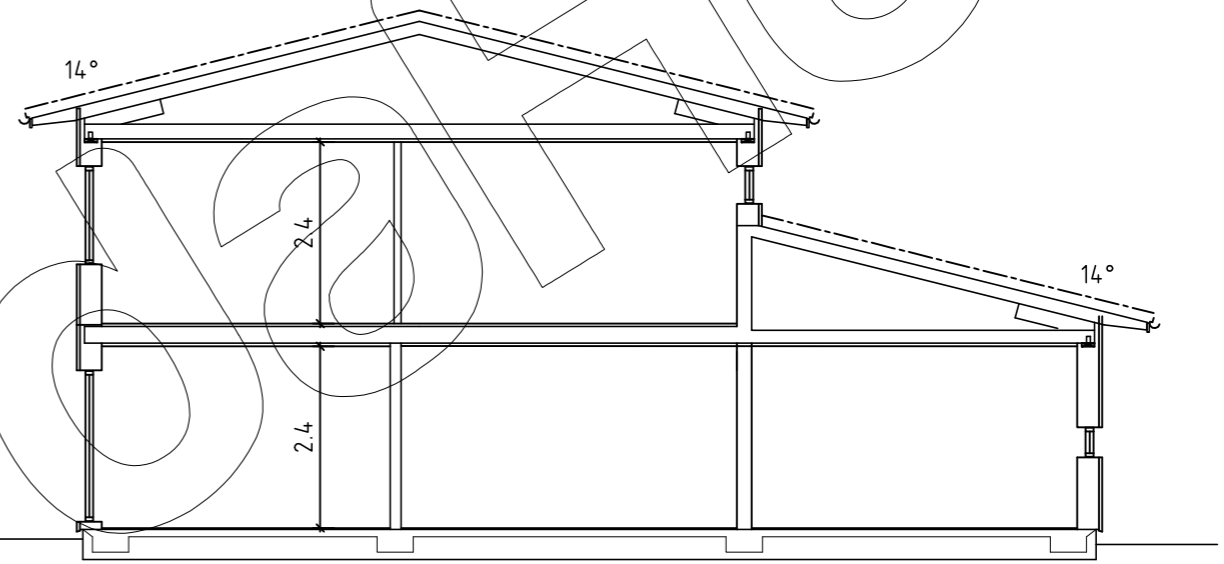

SEKTION B - B

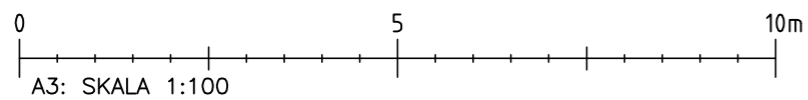

VårgårdaHUS

BET	ANT	ÄNDRINGEN AVSER	SIGN	DATUM
FÖRSLAGSRITNING				
 <small>BOX 154 447 24 Vårdalen TEL: 0322-658 432 vårgårdahus.se</small>				
UPPDRAG NR F45189	RTAD AV HH	HANDLÄGGARE MK		
DATUM 2015-08-05	TYPUS STRÖMSBERG SPECIAL			
SEKTIONER				
SKALA A1 1:50 A3 1:100	NUMMER 30:12			I BET

Denna ritning är utestufande VårgårdaHus egendom och får EJ kopieras förevisas för, eller utlämnas till annan person eller utnyttjas för tillverkning till annan än oss.



FASAD MOT VÄSTER

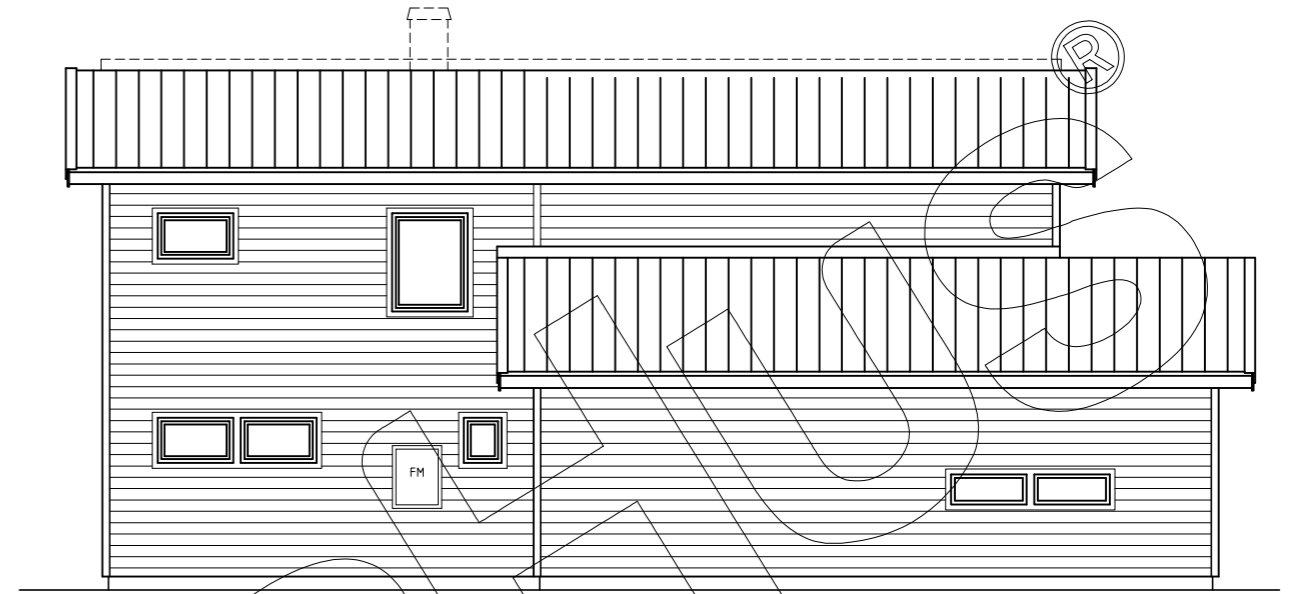

FASAD MOT NÖRR

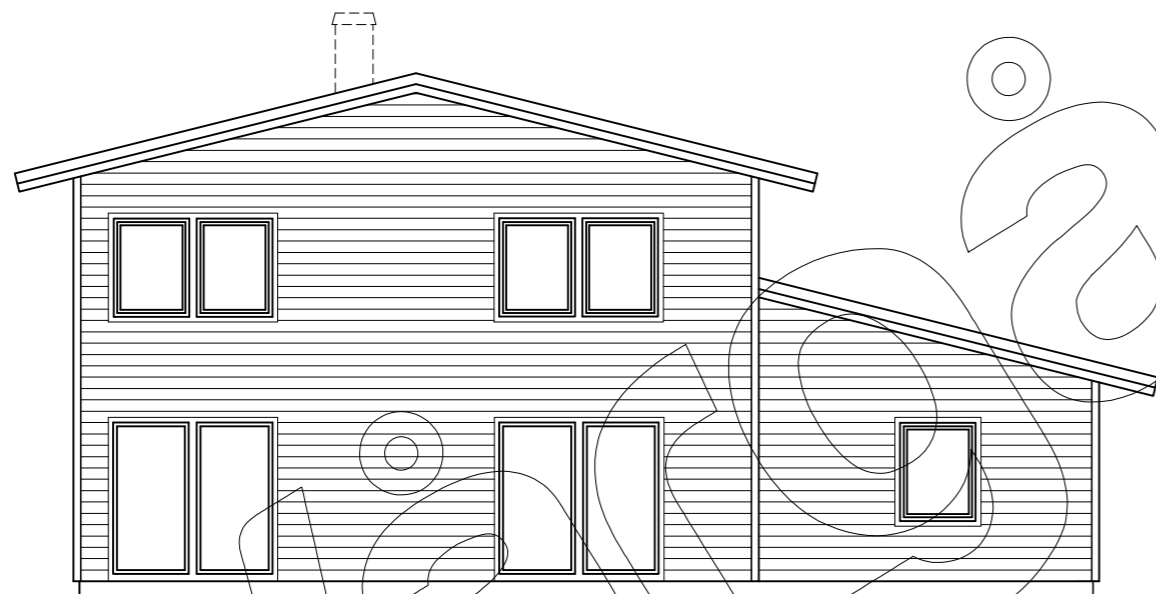

FASAD MOT ÖSTER



FASAD MOT SÖDER



BET	ANT	ÄNDRINGEN AVSER	SIGN	DATUM
FÖRSLAGSRITNING				
 VårgårdaHus				
<small>BOX 154 447 24 VÅRGÅRDA TEL: 0322-450 450 vargardahus.se</small>				
UPPDRAG NR F45189	RITAD AV HH	HANDLÄGGARE MK		
DATUM 2015-08-05	TYPHUS STRÖMSBERG SPECIAL			
FASADER				
SKALA A1 1:50 A3 1:100	NUMMER 30:21			BET